

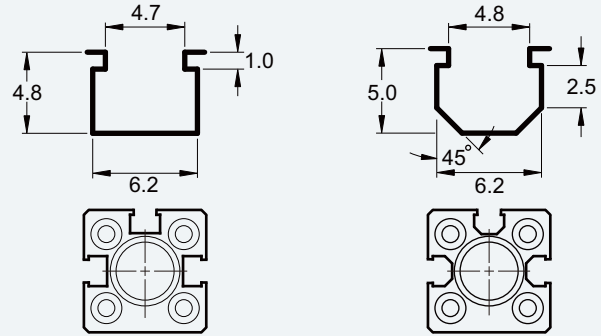

適用氣缸溝槽(CKD) 適用氣缸溝槽(TAIYO)



## 規 格 書

規格項目	AL - 32R	AL - 32RD	AL - 32DF	AL - 32N	AL - 32P
開關邏輯	SPST 常開型	SPST 常開型	電子式；常開型	電子式；常開型	
感應開關型式	有接點磁簧管型	有接點磁簧管型	兩線式無接點型	無接點NPN型	無接點PNP型
使用電壓範圍 (註 1.)	5~240V DC/AC	5~30V DC	10~28V DC	5~30V DC	
使用開關電流	0 ~ 100 mA	0 ~ 500 mA	1 ~ 50 mA	0 ~ 200 mA	
最大接點容量	10 W Max.	10 W Max.	1.4 W Max.	6 W Max.	
內部消耗電流	無	10 mA Max. @ 24V	40 μA Max. @ 24V	7.5 mA Max. @ 24V	
殘留壓降	2.5V Max. @ 100mA DC	0.1V Max. @ 500mA DC	2.65V Max. @ 50mA DC	0.5 V Max. @ 200 mA DC	
洩漏電流	無	無	90 μA Max. @ 28V	0.01 mA Max.	
指示燈	紅色 LED	雙向黃色 LED	紅色 LED	紅色 LED	綠色 LED
電纜線	2.9 $\phi$ , 2C, 灰色耐油PVC	2.9 $\phi$ , 3C, 黑色耐油PVC	2.9 $\phi$ , 2C, 黑色耐油PVC	2.9 $\phi$ , 3C, 黑色耐油PVC	
感應靈敏度 (註 2.)	30 ~ 40 高斯	30 ~ 40 高斯	40 ~ 800 高斯	40 ~ 800 高斯	
最大開關切換頻率	200 Hz	200 Hz	1000 Hz	5000 Hz	
使用溫度範圍	-10 ~ 70 °C	-10 ~ 70 °C	-10 ~ 70 °C	-10 ~ 70 °C	
耐衝擊 (註 3.)	30 G	30 G	50 G	50 G	
耐震動 (註 4.)	9 G	9 G	9 G	9 G	
防護等級	IP 67 (EN60529)	IP 67 (EN60529)	IP 67 (EN60529)	IP 67 (EN60529)	
保護迴路	無		突波吸收保護	電源極性反向保護；突波吸收保護	
CE 認證書號碼	E8A 17 04 53334 009		E8A 17 04 53334 007	E8A 17 04 53334 008	
3C強制性認證證書號	No. : 2004010305127433		/	/	
國家防暴合格證書號	CNEx16.2333X(ExnCICT6GC)		CNEx16. 1850 (ExialIBT6Ga)	CNEx16. 1851 (ExialIBT6Ga)	

### 接 線 圖

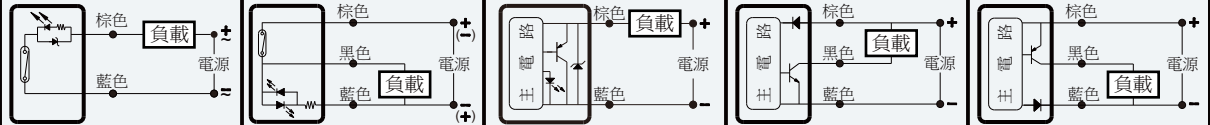

AL-32R  
AL-32R-QD8  
AL-32R-QD12  
AL-32R-EZ2M

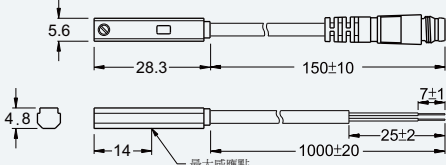

AL-32RD  
AL-32RD-QD8  
AL-32RD-QD12  
AL-32RD-EZ3M

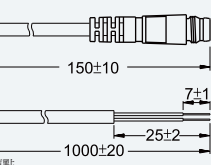

AL-32DF  
AL-32DF-QD8  
AL-32DF-QD12  
AL-32DF-EZ2M

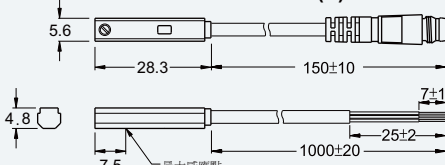

AL-32N(P)  
AL-32N(P)-QD8  
AL-32N(P)-QD12  
AL-32N(P)-EZ3M

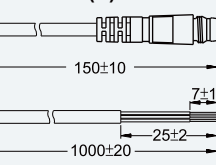

M8, M12, EZ 快速接頭 (IEC61076-2-101)  
二線式公接頭 三線式公接頭

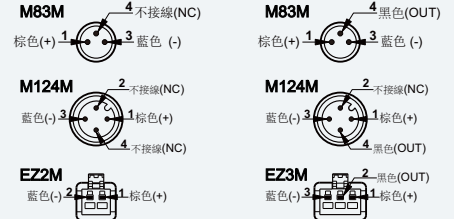

- 註: 1. AL-32R-QD8的最高使用電壓為 60V AC/DC (基於IEC61076-2-101標準)  
 2. 量測使用標準磁石:  $\phi 15.5 * \phi 8 * 5t$  (異方性塑膠磁石), 於開關下方感應面量測。  
 3. 正弦波 / X、Y、Z 3 軸向 / 3 回 (每方向) / 11mS (每一回)  
 4. 複振幅 1.5mm / 10Hz~55Hz~10Hz (往覆1分鐘) / X、Y、Z 3 軸向 / 1小時 (每一回)  
 5. 本目錄所有提及之商標與名稱皆屬原該公司所有。產品內容如有任何修改, 恕不另行通知。

